

〈暗証番号についてのご注意〉

- 暗証番号は0～9（数字）と*を使って、1～11桁まで設定できます。
- 数字を押す順番は関係ありません。（1|2|3|4と4|2|3|1は同じです。）
- 1|2|3|4など、わかりやすい番号を避けてください。
- 同じ数字は連続して押せません。
- 暗証番号を忘れないようにメモをとってください。
- 暗証番号が分からなくなった場合は非常解錠キーを使います。（管理者用取扱説明書参照）

〈暗証番号を押し間違えたときは〉

- ① Cボタンを下げると暗証番号がリセットされます。
- ② 再度、暗証番号を押してください。

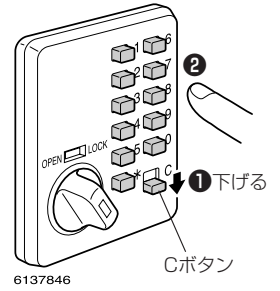

1 暗証番号を設定する

- ① 扉を開け、スリットを「設定」にする。
- ② ツマミが「OPEN」が確認。
- ③ Cボタンを下げる。
- ④ お好きな暗証番号（1～11桁まで）を押す。
- ⑤ スリットを「固定」に戻す。

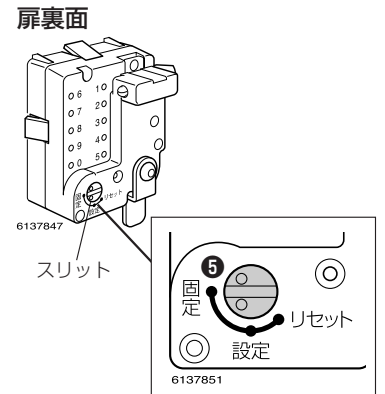
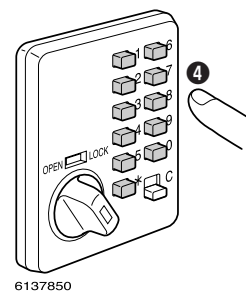
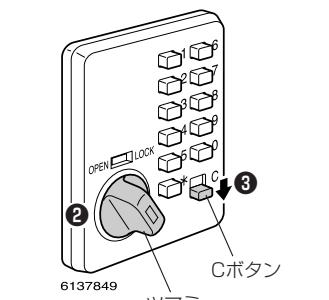
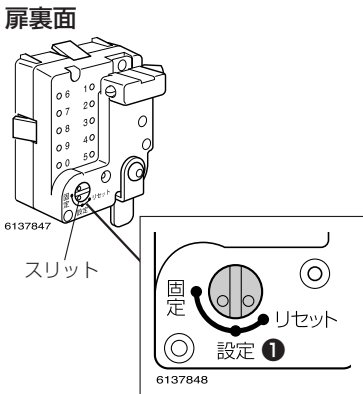

2 施錠する

扉を「カシャン」と音がするまで閉める。
自動的にツマミが「LOCK」になり、施錠される。

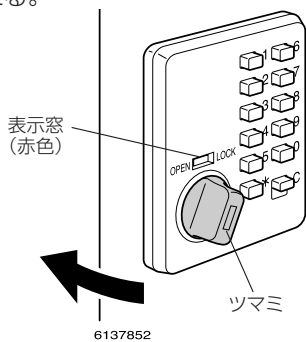

3 解錠する

- ① 設定した暗証番号を押す。
- ② ツマミを「OPEN」に回す。
- ③ 扉を開ける。

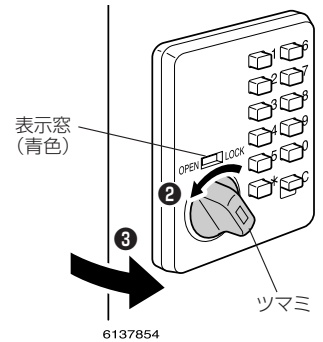
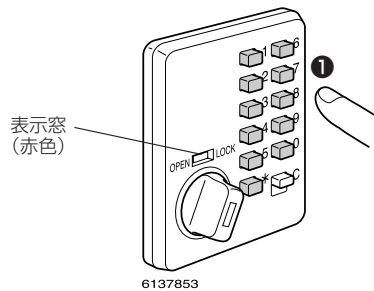

暗証番号を変更する（必要なときだけ行ってください）

- ① 上記「3」の要領で解錠して扉を開ける。
- ② スリットを「リセット」まで回す。
- ③ スリットを「設定」に戻す。
- ④ 「1」の②～⑤の要領で暗証番号を設定する

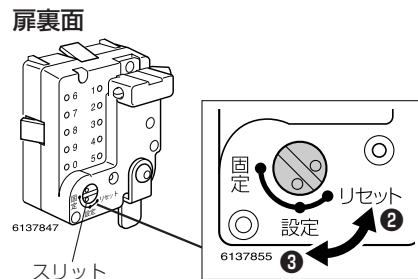
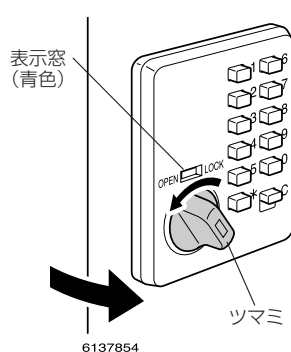

4.非常解錠キー(別売)の使いかた

KOKUYO

暗証番号を忘れてしまったなどの理由で解錠できなくなったときは、非常解錠キーで強制的に解錠できます。

△注意

非常解錠キーは管理者を決めて、確実に管理してください。

盗難が発生するなど、事故のおそれがあります。

1.非常解錠キーを、ツマミの非常解錠キー挿入口に差し込んでください。

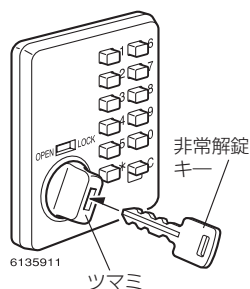

2.ツマミを「OPEN」位置に回してください。これで扉は解錠されます。

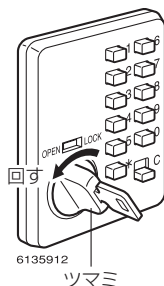

3.全てのボタン数字を押してください。

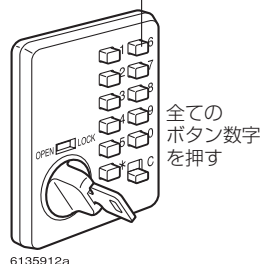

4.扉裏面番号確認窓から、赤いピンがへこんでいる番号(暗証番号)を確認してください。

※*は、赤いピンが見えづらい位置にあります。しっかりと確認してください。

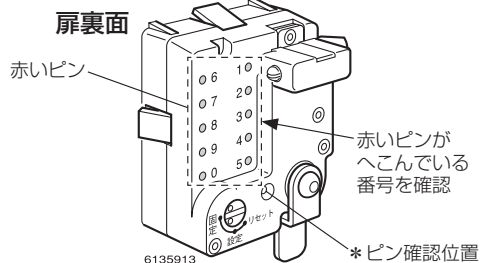

5.Cボタンを下げ、ボタン数字をリセットしてから、扉を閉め、ツマミを「LOCK」位置に回して、非常解錠キーを抜きとってください。

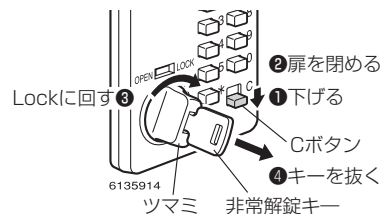

6.「4」で確認した暗証番号を押してツマミを「OPEN」位置に回してください。これで通常の状態に戻ります。

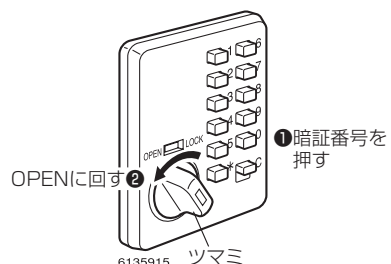

プッシュオートロックタイプの操作のしかた

1.暗証番号の設定(初期設定)のしかた

①暗証番号の設定について

納品時は、暗証番号の設定がされておられません。操作部のボタン数字で、1～11桁の任意の暗証番号を設定してください。

〈ご注意〉

- ①②③④のように、わかりやすい暗証番号は避けてください。
- 操作部のボタン数字を押す順番は関係ありません。
①②③④ と ④③②① や、⑤②①⑧ と ⑧②⑤①は同じ暗証番号となります。
- 同じ数字を連続して押せません。
- 暗証番号は忘れないように、必ずどこかにメモをしてください。

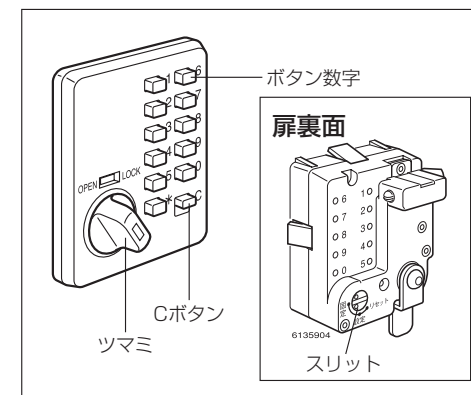

コクヨ株式会社

本社オフィス 〒537-8686 大阪市東成区大今里南6丁目1番1号
ホームページURL <http://www.kokuyo.co.jp/>

お問い合わせ、ご相談はフリーダイヤル(全国共通)

お客様相談室 ☎0120-201-594

受付時間: 9時～17時(土日祝日・年末年始・夏期休業中を除く)

17J1308SE

「初期設定のしかた」は②ページに続く →

1.暗証番号の設定(初期設定)のしかた

② 初期設定のしかた

1.扉裏面のスリットが「設定」位置になっていることを確認してください。

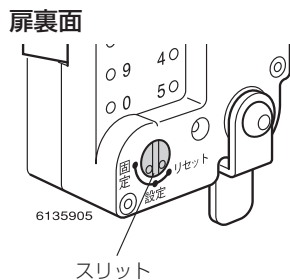

2.ツマミが「OPEN」位置になっていることを確認してください。

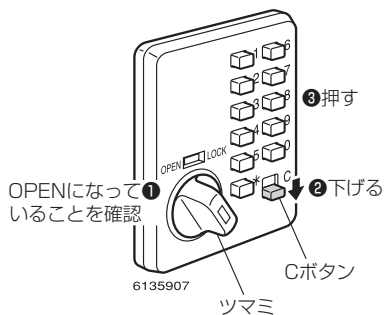

3.Cボタンを下げてください。

4.任意の暗証番号を押してください。

〈番号を押し間違えた場合のリセットのしかた〉

Cボタンを下げてもボタン数字をリセットし、再度暗証番号を押してください。

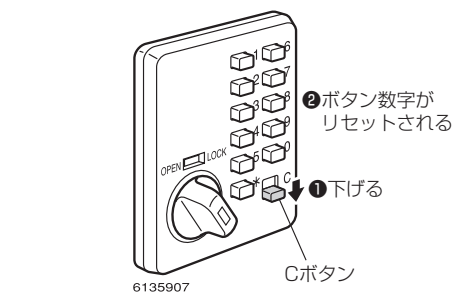

5.扉裏面のスリットを「固定」位置に戻してください。

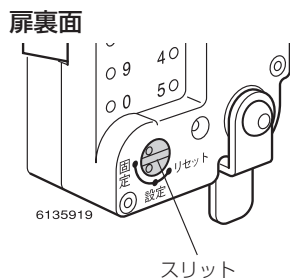

②

2.扉の開けかた・閉めかた

① 扉の開けかた(解錠)

1.②ページ②で設定した暗証番号を押してください。①表示窓が青色になり②、解錠されます。

※操作部のボタン数字を押す順番はありません。

〈番号を押し間違えた場合の処置のしかた〉

Cボタンを下げてもボタン数字をリセットし、再度暗証番号を押してください。

2.ツマミを「LOCK」から「OPEN」へ回して③、扉を開けてください。④

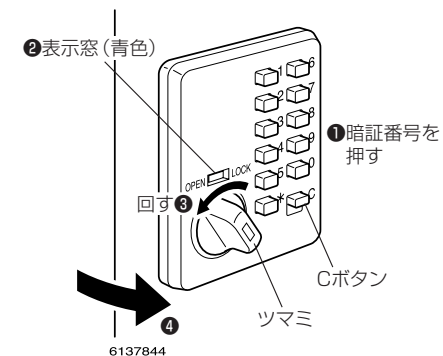

② 扉の閉めかた(施錠)

1.扉を手で押して、「カシャン」と音がするまで確実に閉めてください。

〈ご注意〉

扉を閉めるときは、ツマミを持たないでください。

2.ツマミが「LOCK」に戻ります。

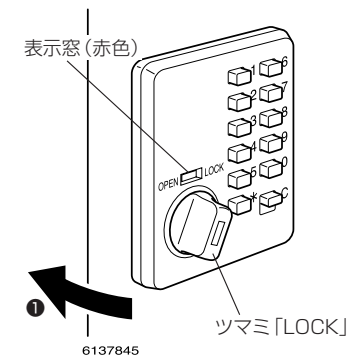

3.暗証番号の変更のしかた

1.上記「2.」の①の要領で扉を解錠して扉を開けてください。

2.扉裏のスリットを「リセット」位置まで回してから、「設定」位置まで戻してください。

3.②ページ②の「2」～「5」を参照して、任意の暗証番号を設定してください。

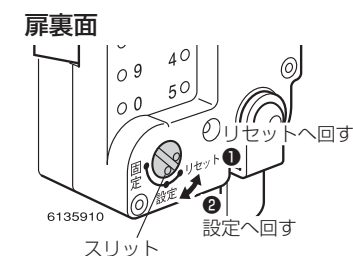

③