

■保証について

〈保証内容のご確認とお願い〉

- この取扱説明書（本書とする）は、記載内容（無料修理規定）に基づいて、無料修理を行うことをお約束するものです。本書によってお客様の法律上の権利を制限するものではありません。保証期間経過後の有償修理などについてご不明の場合は、お買い上げの販売店またはお客様相談室までご相談ください。
- 無料修理を受けられる場合は、本書と「ご購入明細書」の両方が必要になります。お買い上げ日と販売店を、「ご購入明細書」にてご確認いただき、本書とともに大切に保管してください。
※「ご購入明細書」とは、製品の納品時にお客様にお渡しする「納品書兼出荷案内書」・「販売店が発行する納品書（製品明細の記載があるもの）」のことです。

〈保証期間について〉

- 保証期間は、一般社団法人日本オフィス家具協会(JOIFA)のガイドラインに準拠し、電気部品を除いて、お買い上げの日から下記の年限とさせていただきます。

1年	外観・表面仕上げ	塗装および樹脂部品の変色・退色、レザー・クロスの摩耗。
2年	機構部・可動部	引き出し・スライド機構・扉の開閉・錠前・昇降機構などの故障。
3年	構造体	強度・構造体にかかわる破損。

※使用頻度としましては、週40時間（週5日として1日8時間）の労働時間を想定しています。

- 電気部品に関しましては、下記の年限とさせていただきます。

1年	電気部品	照明器具、スイッチ、ACアダプタ、コンセント、モーターなど。
----	------	--------------------------------

お客様の個人情報の利用について

ご購入明細書に記入されている、お客様の個人情報は保証期間内の修理・交換活動にのみ使用し、それ以外の目的に利用したり、第三者に提供することは一切ございません。

〈無料修理規定〉

- 1.保証期間中に、取扱説明書・本体貼付ラベルなどの注意書にしたがった正常な使用状態で当社の責任と認められる不具合・故障が発生した場合は、無料修理をさせていただきます。その際、張り地などの部材交換が必要な場合に本製品と同等の機能部材を使用する場合があります。また、弊社の判断により製品全体を交換させていただくことがありますので、あらかじめご了承ください。
- 2.お買い上げ日から保証期間中に故障が発生した場合は、お買い上げの販売店、またはお客様相談室へご相談ください。
- 3.保証期間が過ぎた後や保証が適用されない故障につきましては、有料で修理させていただきます。
- 4.保証期間内でも以下の場合には有料となりますのでご了承願います。
(イ)本書、およびご購入明細書のご提示が無い場合
(ロ)ご購入明細書にお買い上げ年月日お客様名・販売店名の記入がない場合、または字句が書き換えられた場合
(ハ)消耗部品(弊社指定部品)の交換
(ニ)第三者から転売・譲渡を受けた場合
(ホ)火災・水害・塩害・ガス害や地震などの天災地変による故障または破損
(ヘ)故意・過失に関係なく、使用上の誤りによる故障または破損
(ト)加工・改造、不当な修理による故障または破損
(チ)屋外・温浴施設・プールなどで使用された場合の故障または破損
(リ)使用上の消耗により発生する異音などの現象変質またはさびかびの発生
(ヌ)外観の傷・へこみ・変形や再現のできない不良
(ル)一般的に品質や機能上、影響のない感応的現象(におい、音鳴りや振動など)
- 5.ご転居の場合は、事前にお買い上げの販売店、またはお客様相談室までご相談ください。
- 6.本書およびご購入明細書は日本国内においてのみ有効です。
- 7.本書およびご購入明細書は、再発行致しませんので大切に保管してください。

購入店名 _____

購入店住所 _____

電話番号 _____

※購入の後、ご記入くださるようお願い致します。

コクヨ株式会社

本社オフィス 〒537-8686 大阪市東成区大今里南6丁目1番1号

ホームページURL <http://www.kokuyo.co.jp/>

お問い合わせ、ご相談はフリーダイヤル(全国共通)

お客様相談室 ☎ 0120-201-594

受付時間：9時～17時(土日祝日・年末年始・夏期休業中を除く) 1806150008KH

KOKUYO

取扱説明書

ビジネスセーフ(耐火金庫)ICカード認証

2時間耐火・TS-15規格対応タイプ HS-C2□□TK



もくじ

このたびはコクヨ製品をお買い上げいただき、まことにありがとうございます。ご使用前に、よくお読みの上、正しくお使いください。お読みになったあとは、お使いになる方がいつでも見られるところに必ず保管してください。

※諸般の事情により、予告なく仕様が変わることがあります。あらかじめご了承ください。

1. 基本性能	1
2. 安全上のご注意	3
3. 末永くご使用いただくためのご注意	5
4. 各部のなまえと付属品	6
5. 据え付けのしかた	8
6. 購入後、はじめて扉を開けるとき	9
7. 操作する前に	10
8. 管理者登録のしかた	11
9. 一般使用者の登録のしかた	17
10. 登録の確認	24
11. 扉の開けかた・閉めかた	27
12. 登録削除のしかた	31
13. 棚板の高さ調節のしかた	34
14. 電池の交換のしかた	35
15. パソコンとの接続のしかた	37
16. お手入れのしかた	38
17. 故障かな?と思ったら(不調診断)	39
18. 部品の交換について	41
19. 仕様	41
20. 付録	42

1.基本性能

①耐火性能

2時間耐火タイプ

一般紙用2時間耐火試験(※1)に合格しています。

△注意

- 万一の火災時には、庫内の温度が100℃を超える場合があります。また、多量の水蒸気が発生しますので、高熱や水蒸気に耐えられないものの収納は、絶対に避けてください。フロッピーディスクなどの収納には専用の耐火金庫をご使用ください。
- 耐火金庫の耐火性能についての有効耐用年数は、製造後20年です(※2)。20年を超えてのご使用は、火災時に収納物が変質したり、焼失するおそれがありますので、必ず新品と交換されることをお勧めします。

②防盜性能

この製品は、日本セーフ・ファニチュア協同組合連合会の定めた、防盜性試験〔耐工具(TS-15)〕(※3)に合格しています。

※盗難のおそれがある金品類は、防盜金庫をお使いいただくことをお勧めします。

△注意

- 防盜性試験では、限られた工具を用いた「扉のこじ開け」を想定しており、それ以外の工具での破壊や特異な破壊工作には耐えられない場合があります。また、持ち運びされることも考えられます。
- 火災・盗難に備えて、耐火金庫に収納する物品については、②ページの表で確認してから保管してください。

(※1)火災時を想定して、炉内の加熱温度(常温～1010℃)に合わせて耐火金庫を2時間加熱する。加熱終了後、耐火金庫の内部温度に低下が認められるまで炉内で冷却する。この間、耐火金庫内の温度が177℃以下であること。また、炉内冷却終了後、庫内の紙に変色・劣化がなく、印刷物の文字が判読できること。(JIS S 1037)

(※2)製造初年時の金庫の庫内温度は、JIS規格によって火災時に177℃以下に保たれるように造られていますが、ご使用によってその耐火性能は年々低下し、製造20年後の金庫の残存性能確認試験において、耐火試験では庫内温度が200～300℃にも上昇しており、庫内の一般紙類は茶褐色に変質(一部炭化)し、印刷物の文字の判読が困難でした。(日本セーフ・ファニチュア協同組合連合会)

(※3)耐火金庫の防盜性向上を目的とした防盜規格耐バール試験です。(日本セーフ・ファニチュア協同組合連合会)

③防水性能

この耐火金庫は、耐火性能本位に造られており、火災から守ることを目的としています。耐火構造上、防水性能はありませんので、ご注意ください。火災時の放水や水害によって、水をかけたり浸水すると、内部に水が入ります。

この金庫は耐火金庫です

耐火性能や防盜性能の一定基準を満たしております。ただし火災や盗難による収容物の損害を補償するものではありません。

【防盜試験規格TS-15認定品】

耐火性能の有効耐用年数 **20年**

製造後20年を経過してのご使用は、火災時に収容物の変質・焼失の恐れがあります。



この金庫は、フロッピーなどの記憶媒体やフィルム、宝石・貴金属、皮革製品、精密機器、美術品など…火災の高熱、蒸気の発生に耐えられない物の収納には適しません。また収容物の長期保存は、変質・変形する場合がありますので、十分ご注意ください。

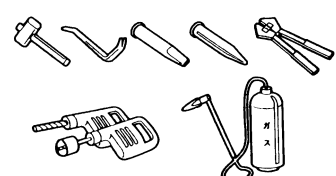

以下の表により、収納物を確認してください。特に破壊などによる盗難のおそれのあるもの、また高熱や水蒸気で収納物の変質のおそれのあるものは、入れないでください。

保管する品の一例と注意			
火災に耐えられるもの	火災の高熱、蒸気の発生に耐えられないもの		工具などの破壊によって盗難のおそれのあるもの
一般紙、一般紙を用いた書類、書籍、印刷物、コンピュータアウトプット紙、紙幣、小切手(ただし工具等の金庫破りによる盗難を除く)、金属類など。	フロッピー、磁気テープ、ビデオテープ、コンパクトディスク、磁気カード、フィルム類のすべて。 52℃～65℃以下でも蒸気にさらされると磁性が消えます。	真珠、ひすい、エメラルド、オパール、半貴石(色の薄い石、アクアマリン、トルマリン)、カメラ、レンズ、皮製品など。 汚損、変色、変質、ヒビ割れなどの可能性があります。	多額の現金、宝石、貴金属など。 夜間、休日の不在時に工具等による金庫破り、または金庫ごとの持ち逃げによる盗難の恐れがあります。
	火災時には、高熱、耐火材から発生する多量の蒸気、スス等により、収納物は相当に汚損いたします。		 防盜試験に合格した耐工具型防盜金庫、耐工具耐溶断型防盜金庫に収納してください。

※この製品は防盜試験規格〔耐工具(TS-15)〕も「耐火金庫」の防盜性向上を目的とした規格であり、「防盜金庫」の規格ではありません。よって、盗難のおそれがあるものは入れないでください。

※シリンダー錠、その他の消耗部品などの耐用年数は、20年ではありませんのでご注意ください。

2.安全上のご注意

ここに書かれた注意事項は、あなたや他の人への危害や損害を未然に防ぐためのものです。いずれも安全にお使いいただくための重要な内容ですから、必ずお守りください。

⚠警告 取り扱いを誤ると、死亡または重傷を負う可能性があります。

⚠注意 取り扱いを誤ると、軽傷を負うかまたは、物的損害が発生する可能性があります。

⚠警告

- お客様で、移設や設置をしないでください。
重量物ですから、移設・設置中に製品の傾斜や転倒により、けがの原因になります。必ず専門業者に依頼するか、お買い上げの販売店にご相談ください。
- お子様にさわらせないでください。
手や指をはさんだり、閉じ込められる原因になります。
- 製品を廃棄するときは、焼却しないでください。
有害ガスが発生するなど、周囲に危険をおよぼす原因になります。
製品を廃棄するときは、専門業者に依頼するか、お買い上げの販売店にご連絡ください。

⚠注意

- 健康に影響をおよぼすことが考えられますので、以下の内容を守って使用してください。
 - ・ この製品を購入された当初は、化学物質の発散が多いことがありますので、しばらくの間は換気や通風を十分に行ってご使用ください。
 - ・ この製品をご使用になる室内が著しく高温多湿(温度28℃、相対湿度50%超が目安)になる場合は、窓を閉め切らないようにするか、強制的に換気を行ってください。
- 乱暴な取り扱いや用途以外の使用はしないでください。
けが・故障・破損の原因になります。
- 可動部のすき間に手や指を入れないでください。
けがの原因になります。
- 暗証番号は防犯上、人に知られないように十分注意してください。

- 扉の開閉は、ゆっくり行ってください。
いきおいよく操作すると、手をはさんだり、他の家具を傷つけるおそれがあります。
- 扉を開けたままで持ち上げないでください。
扉が本体より外れて落下し、けが・破損の原因になります。
- 扉を閉める前に、庫内の収納物が扉にはさまれる状態になっていないか確認してください。
無理に閉めると施錠機構や耐火性能に支障をきたします。
- 製品の上ののらないでください。
転倒によるけがや、床が破損する原因になります。
- 製品を上向きにした状態で使用しないでください。
扉の開け閉めをするときに、手をはさんだり、扉が外れてけがをする原因になります。
- 製品の収納寸法以上のものを、無理に入れないでください。
扉が閉まらなかったり、収納物が破損する原因になります。
- 万一、火災にあわれたときは、耐火金庫が完全に冷えきってから開けてください。
開けたときに、収納物の紙類が燃え出すことがあります。
扉が開かないときは、お買い上げの販売店にご相談ください。
- この製品には、防水性能はありません。
火災時の放水や水害によって、水をかけたり浸水すると、内部に水が入ります。
- 可動部に注油しないでください。
油がたれて床や衣類を汚す原因になります。
- 製品の分解や改造はしないでください。
けが・故障の原因になります。
- 製品に貼ってあるラベルは、絶対にはがさないでください。
誤った使いかたや事故を防止するためのものです。ラベルがなくなったり、はがれたときは、当社から取り寄せ正しい位置に貼ってからご使用ください。
- この製品を他の人が使用するときは、この取扱説明書をよく読んでから使用するようにご指導ください。

3. 未永くご使用いただくためのご注意

- 直射日光やストーブなどの熱が直接あたる場所での使用は避けてください。故障や変色、変形の原因になります。
- 操作部には、衝撃を与えたり、火気を近づけたり、水をかけたりしないでください。施錠機構の故障の原因になります。
- この取扱説明書や管理番号表、スペアキーは、庫内には入れないでください。また、キーと管理番号表は、別々に保管してください。
- 暗証番号を忘れると、扉を開けることができなくなります。あらかじめ「管理番号表」に記録し、絶対に忘れることのないようにしてください。
- カンヌキが出ている状態で、扉を強く閉めないでください。本体にカンヌキが当たり、施錠機構が故障する原因になります。
- キーに無理な力を加えて回さないでください。鍵が破損する原因になります。
- 操作部やシリンダー錠には、注油しないでください。ほこりなどが付着して、故障の原因になります。
- 庫内に湿気が出て、水滴が生じる場合があります。ときどき扉を開けて風を通し、収納物の点検を行ってください。
- キーを紛失したときは、鍵番号を確認の上、お買い上げの販売店へ合い鍵の作成をご注文ください。鍵番号は、鍵穴の周辺に刻印されています。
- 耐火金庫の構造体内部には、耐火性能を保持するために水分を含んだセメントが使われています。まれに、ご使用期間中に微量の乾いたセメントが金庫庫内に出現することがあります。耐火性能には影響を与えないものですが、その際には、乾いた雑巾などで拭き取っていただきますようお願いいたします。

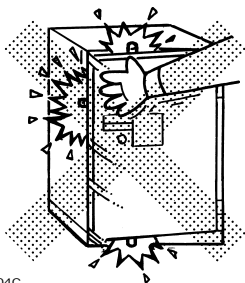



5131004C

4. 各部のなまえと付属品

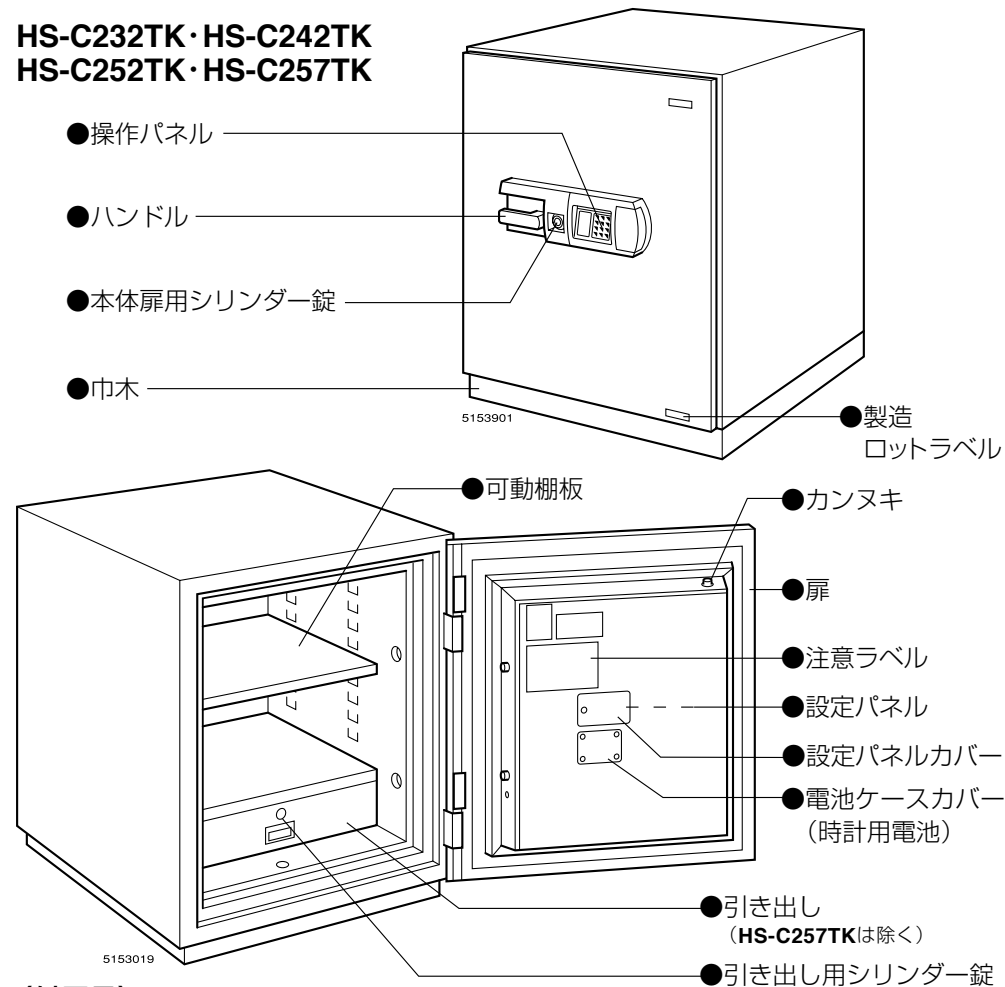
HS-C232TK・HS-C242TK HS-C252TK・HS-C257TK

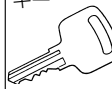

〈付属品〉

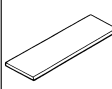
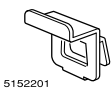
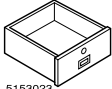
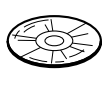
品番	付属品	本体扉用キー	引き出し用キー	棚板	棚爪	引き出し	巾木セット (前面用 1 側面用 左右各1)	履歴閲覧ソフト
								
		5151102D			5152201	5153023		
HS-C232TK		2	2	1	4	1	1	1
HS-C242TK		2	2	2	8	1	1	1
HS-C252TK		2	—	3	12	—	1	1
HS-C272TK		2	4	2	8	2	1	1
HS-C282TK		2	4	3	12	2	1	1

4.各部のなまえと付属品

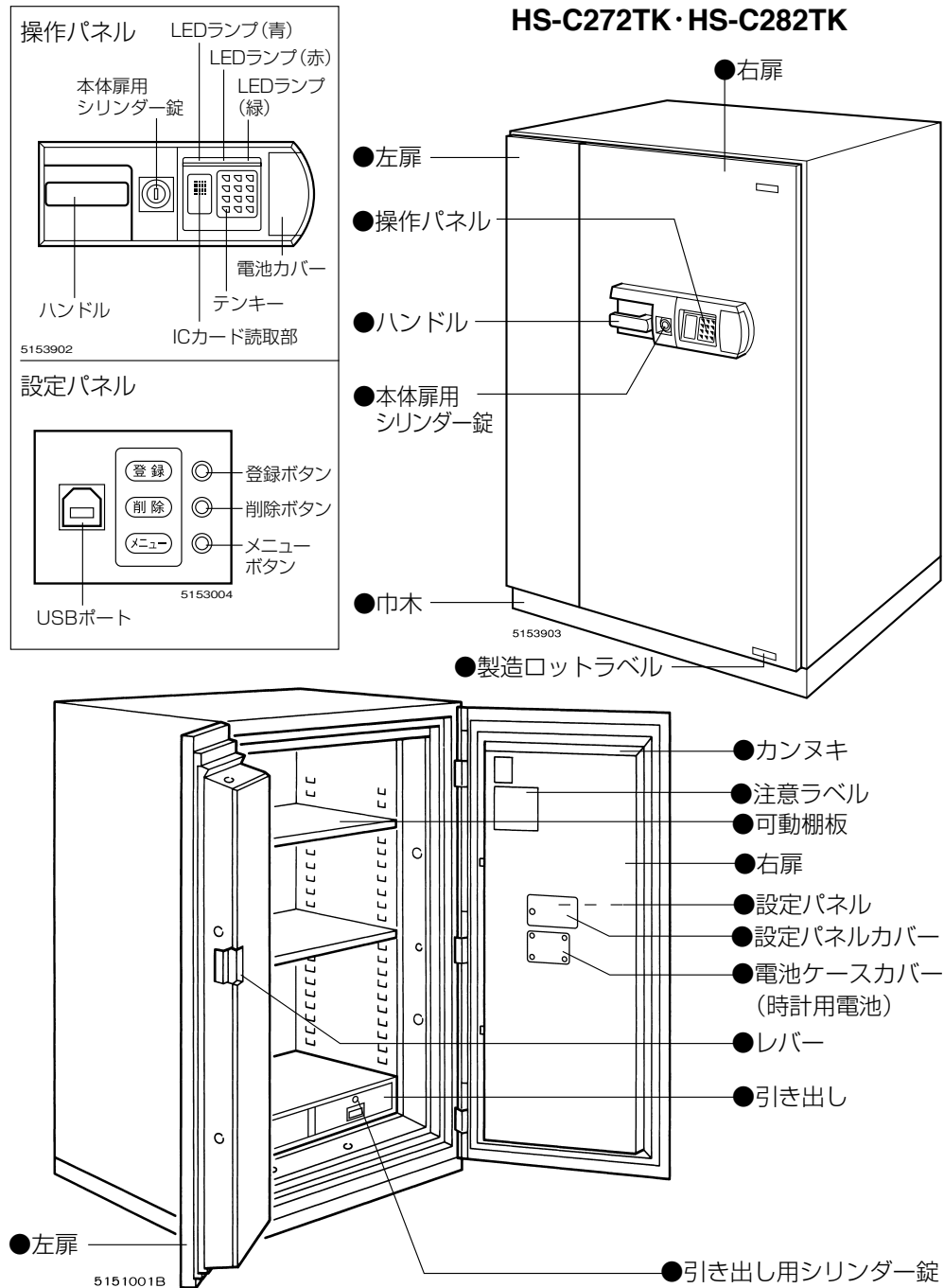

⑦

5.据え付けのしかた

① 据え付け

この製品は重量物ですから、設置前に床の耐荷重を必ず確認してください。また、床面が柔らかい場所や凹凸の著しい場所では、コンパネなどを敷いて、水平が保てるようにしてください。

水平が保たれないまま設置すると、本体のゆがみにより、扉の開閉や施錠機構に支障をきたす原因になります。

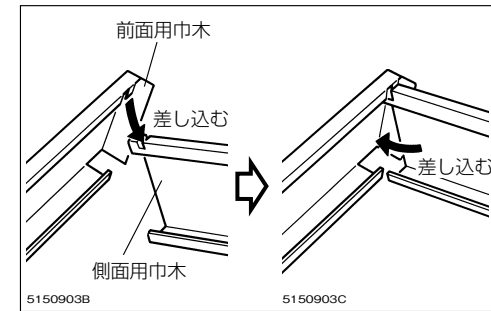

② 巾木の取り付け

本体の据え付け後、付属の巾木セットを本体下部に取り付けてください。

取り付けかたは、前面用巾木と側面用巾木を図のように連結してから、キャスターカバーの巾木受けに差し込んでください。

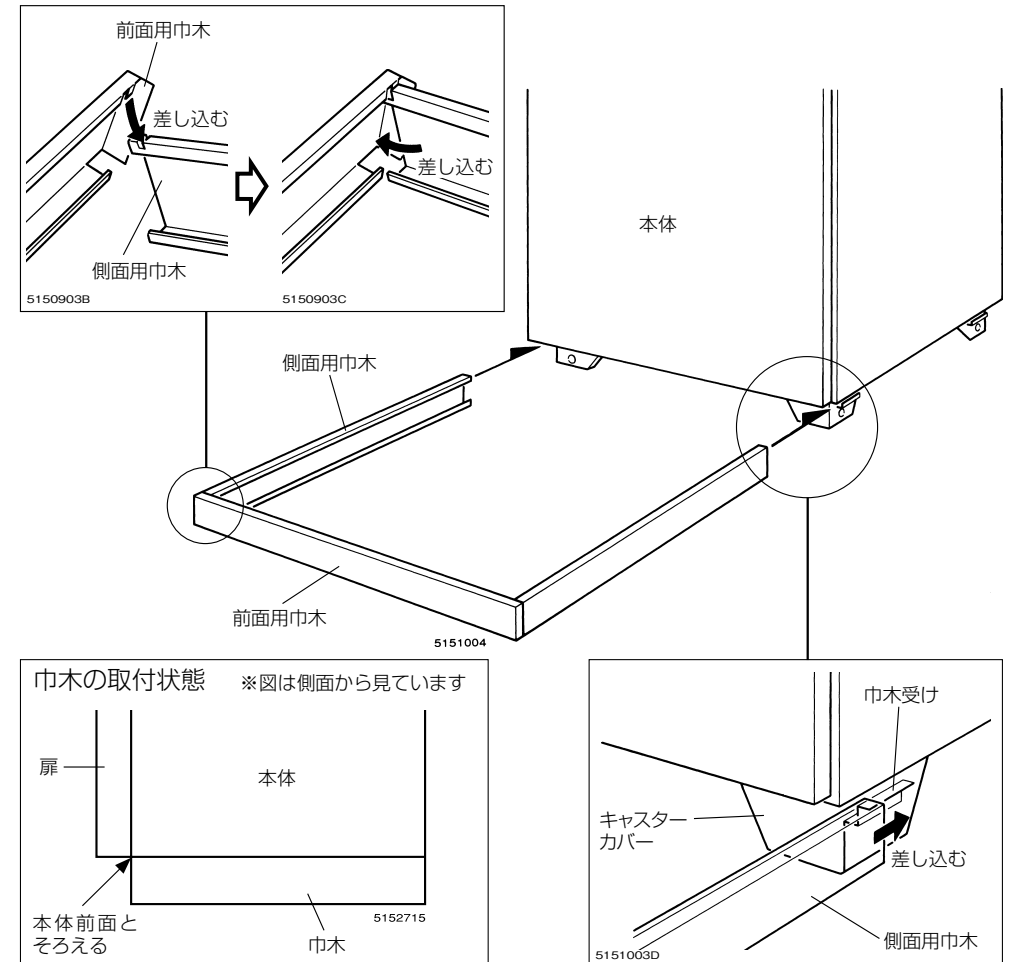

⑧

6. 購入後、はじめて扉を開けるとき

この耐火金庫のご購入時は、暗証番号が設定されていますので、以下の要領で扉を開けてください。

1. 電池カバーに差し込まれている絶録テープを引き抜いてください。
電源が入り、LEDランプ（緑色）とLEDランプ（赤色）が1回点灯します。
2. キーを差し込み、反時計回りに回してください。
3. テンキーで*00000*と入力してください。

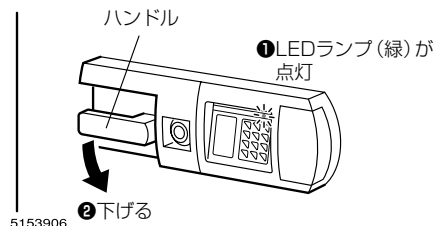
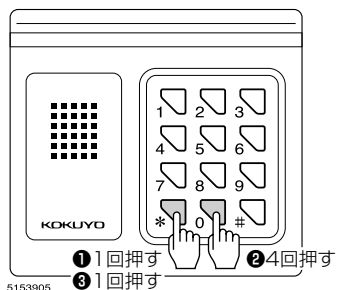
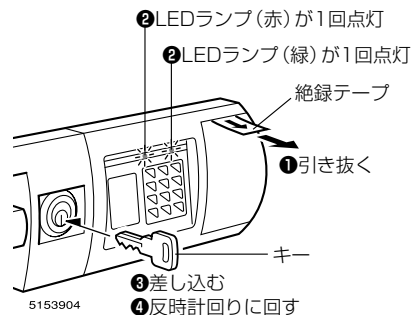

4. 確認音が鳴りLEDランプ（緑色）が点灯している間に、ハンドルを下げ、手前に引いて扉を開けてください。
※LEDランプ（緑色）が点灯中に扉が開かないと、ロックされます。
※扉を閉めると自動的に施錠し、扉は開かなくなります。そのときは、上記の操作を繰り返して扉を開けてください。
※この暗証番号は、お客様が独自の暗証番号またはICカードを登録すると同時に無効になります。

7. 操作する前に

① 認証方法について

この製品では、ICカードや暗証番号を認証させて、施錠・解錠できる管理者や一般使用者を登録し、管理します。
ご使用前に認証方法を選択し、登録を行ってください。

	認証方法	最大登録件数
管理者	3通り (①①～①⑥ページ参照)	3件
一般使用者	4通り (①⑦～①⑯ページ参照)	17件

- ※登録できるICカードは、FeliCaフォーマットカードとMIFAREフォーマットカードです。
- ※管理者を登録せずに、一般使用者だけの登録で使用することは可能ですが、セキュリティレベルは低下します。
- ※管理者権限の設定ができます。管理者を登録すると、登録・削除などの操作に管理者の認証が必要となります。
- ※管理者は「暗証番号のみ」による認証登録はできません。暗証番号のみで使用される場合でも、「ICカードまたは暗証番号」による認証登録をしてください。
- ※管理者が外出や出張などで不在になったり、所属が変わったりすると認証ができませんので、複数の管理者を設定されることをお勧めします。

② 登録できる主なICカードについて

〈交通乗車券(+電子マネー)〉

Suica ……JR東日本旅客鉄道株式会社
ICOCA ……JR西日本旅客鉄道株式会社
PASMO ……株式会社パスモ
PiTaPa ……株式会社スルッとKANSAI

〈プリペイド型電子マネーカード〉

Edy ……ビットワレット株式会社
WAON ……イオン株式会社
Nanaco ……株式会社セブン・カードサービス
Taspo ……社団法人日本たばこ協会 (TIOJ)、
全国たばこ販売協同組合連合会
(全協)、日本自動販売機工業会
(JVMA)

〈携帯電話〉

モバイルFeliCaに対応している携帯電話

〈その他〉

社員証・会員証・入退室管理証

- ※FeliCaは、ソニー（株）の登録商標です。
- ※MIFAREはMXPセミコンダクターズ社の登録商標です。
- ※各カードの固有名称は、上記の会社がつ登録商標です。
- ※上記以外のICカードを登録したい場合は、お客様のICカードをカード発行元にお問い合わせいただくか、この製品の登録操作を行い、ご使用の可否を確認してください。
- ※この製品は、タイプA、タイプCのICカードに対応しています。住民基本台帳カード、デジタルチケット、運転免許証などのタイプBには対応していません。
- ※カードは付属しておりません。お手持ちのカードのなかから、登録されるカードをご準備ください。

8.管理者登録のしかた

管理者は最大で3件まで登録できます。管理番号は、登録削除や暗証番号のみで解錠操作をするときに必要になります。

〈ご注意〉

携帯電話の機種変更やICカードを更新された場合は、新しい携帯電話(またはICカード)では解錠できません。あらかじめ別の管理者を登録し、解錠できる状態にしてください。新しい携帯電話(またはICカード)がお手元に届きましたら、再度登録をしてください。

1 操作時の注意

- 各操作は、5秒以内に行ってください。操作をする前に、一連の流れを読み通してから操作してください。
- すでに登録された管理番号を入力した場合は、エラーとなります。他の管理番号を入力してください。
- カンヌキが出ている場合は、登録できません。解錠操作後にハンドルを下げてください。
- 「ピッピッ」という音が鳴り、LEDランプ(赤色)が3回点滅した場合は、最初からやり直してください。
- 扉の裏と表で操作が必要です。セキュリティに配慮の上、2人で作業するほうが設定をスムーズに行えます。

2 ICカードのみで認証登録する

1.扉を開き、解錠状態(カンヌキが扉の中に収まっている状態)になっているか確認してください。収まっていないときは、解錠操作後にハンドルを下げてください。

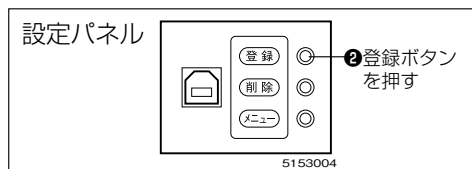

2.扉裏の設定パネルカバーのボルトを外して、カバーを取り外してください。

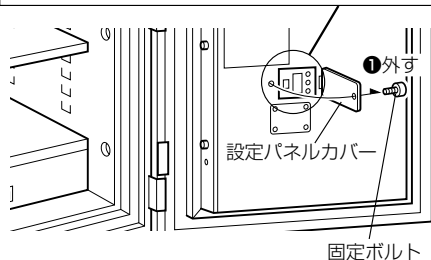

3.設定パネルの登録ボタンを押してください。LEDランプ(緑色)が点灯します。

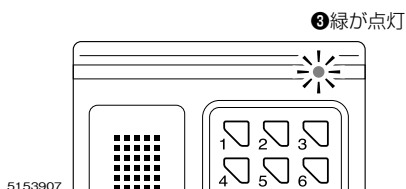

4.テンキーで③[*]と入力してください。

管理者登録がされていない場合

LEDランプ(赤色・緑色)が交互に点滅します。

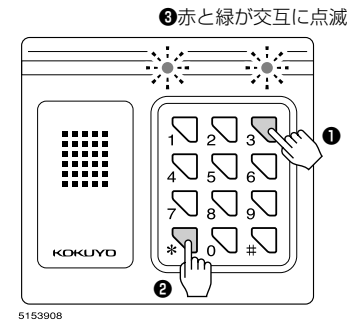

管理者登録がされている場合

LEDランプ(緑色)が点滅し、LEDランプ(青色・赤色)が点灯します。登録された管理者のICカードを読取部にカざしてください。「ピッ」という音が鳴り、LEDランプ(赤色・緑色)が交互に点滅します。

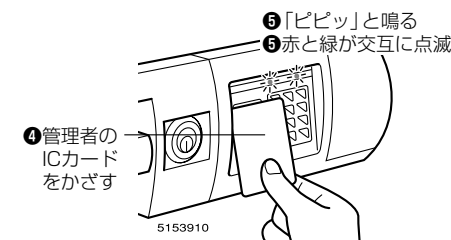
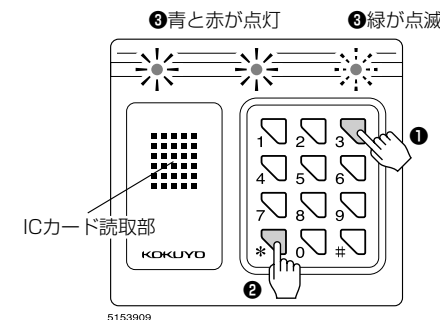

5.00~99の登録されていない2桁の管理番号をテンキーで入力し、[*]を押してください。

LEDランプ(青色)が点灯します。

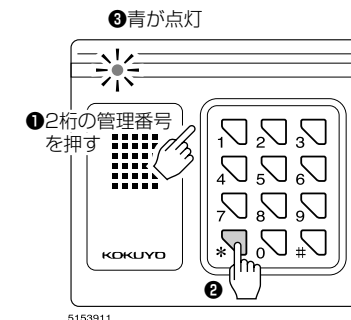

8.管理者登録のしかた

6.登録するICカードを読取部にかざしてください。

「ピッ ピッピッ」という音が鳴り、LEDランプ(緑色)が2回点滅したら登録完了です。

※すでに登録されているICカードは登録できません。

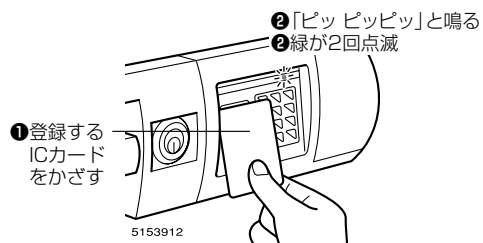

7.扉は閉めずに、⑭ページの「10.登録の確認」をしてください。

③ ICカードまたは暗証番号で認証登録する

1.扉を開き、解錠状態(カンヌキが扉の中に収まっている状態)になっているか確認してください。収まっていないときは、解錠操作後にハンドルを下げてください。

2.扉裏の設定パネルカバーのボルトを外して、カバーを取り外してください。

3.設定パネルの登録ボタンを押してください。

LEDランプ(緑色)が点灯します。

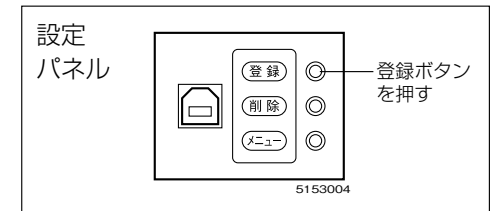

4.テンキーで②[*]と入力してください。

管理者登録がされていない場合

LEDランプ(赤色・緑色)が交互に点滅します。

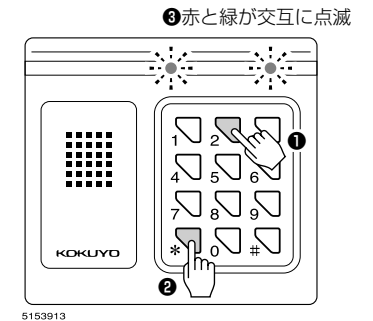

管理者登録がされている場合

LEDランプ(緑色)が点滅し、LEDランプ(青色・赤色)が点灯します。

登録された管理者のICカードを読取部にかざしてください。「ピピッ」という音が鳴り、LEDランプ(赤色・緑色)が交互に点滅します。

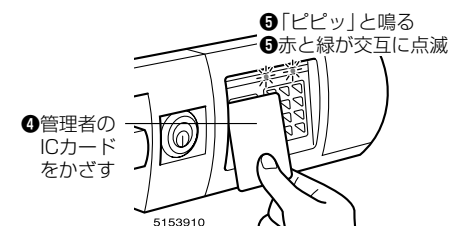
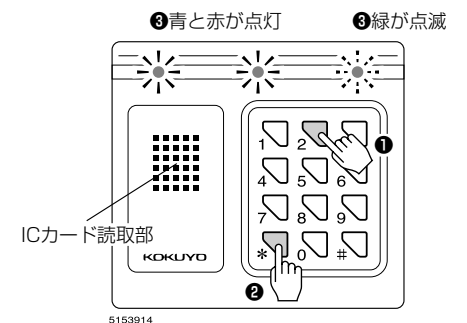

8.管理者登録のしかた

5. 00~99の登録されていない2桁の管理番号をテンキーで入力し、[*]を押してください。

LEDランプ(青色)が点灯します。

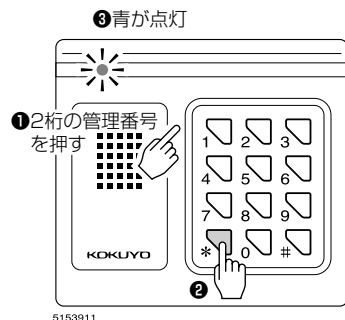

6. 登録するICカードを読取部にかざしてください。

※すでに登録されているICカードは登録できません。

7. 「ピピッ」という音が鳴ったら、カードを離してください。

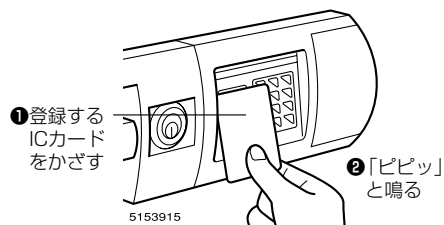

8. 4~8桁の暗証番号を入力し、[*]を押してください。

※0000は暗証番号として登録できません。

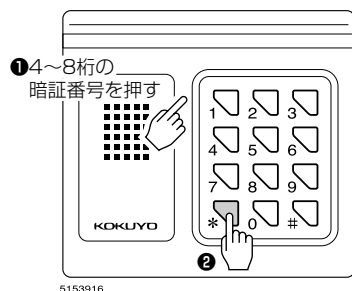

9. 「8」で入力した暗証番号をもう一度入力し、[*]を押してください。

「ピッピッ」という音が鳴り、LEDランプ(緑色)が2回点滅したら登録完了です。

10. 扉は閉めずに、⑭ページの「10.登録の確認」をしてください。

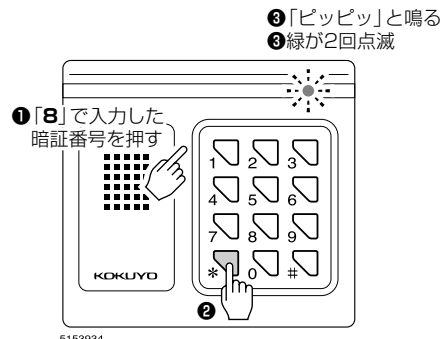

4 ICカードと暗証番号の併用で認証登録する

1. 扉を開き、解錠状態(カンヌキが扉の中に収まっている状態)になっているか確認してください。収まっていないときは、解錠操作後にハンドルを下げてください。

2. 扉裏の設定パネルカバーのボルトを外して、カバーを取り外してください。

3. 設定パネルの登録ボタンを押してください。

LEDランプ(緑色)が点灯します。

4. テンキーで[1][*]と入力してください。

管理者登録がされていない場合

LEDランプ(赤色・緑色)が交互に点滅します。

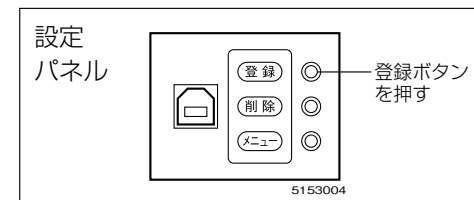

管理者登録がされている場合

LEDランプ(緑色)が点滅し、LEDランプ(青色・赤色)が点灯します。

登録された管理者のICカードを読取部にかざしてください。「ピピッ」という音が鳴り、LEDランプ(赤色・緑色)が交互に点滅します。

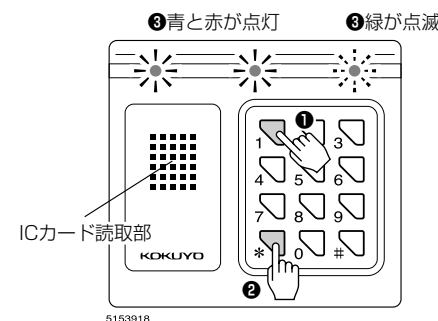
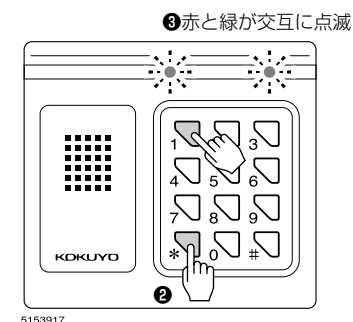

5. ⑭ページ「3 ICカードまたは暗証番号で認証登録する」の「5」~「10」と同じ要領で、登録を行ってください。

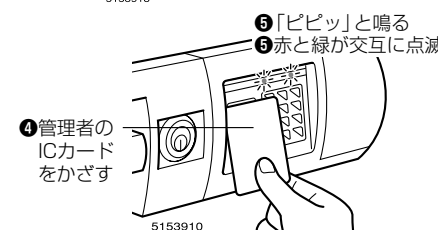

9.一般使用者の登録のしかた

①操作時の注意

- 各操作は、5秒以内に行ってください。操作をする前に、一連の流れを読み通してから操作してください。
- すでに登録された管理番号を入力した場合は、エラーとなります。他の管理番号を入力してください。
- カンヌキが出ている場合は、登録できません。解錠操作後にハンドルを下げてください。
- 「ピッピッピッ」という音が鳴り、LEDランプ（赤色）が3回点滅した場合は、最初からやり直してください。
- 扉の裏と表で操作が必要です。セキュリティーに配慮の上、2人で作業するほうが設定をスムーズに行えます。

②ICカードのみで認証登録する

- 1.扉を開き、解錠状態（カンヌキが扉の中に収まっている状態）になっているか確認してください。収まっていないときは、解錠操作後にハンドルを下げてください。

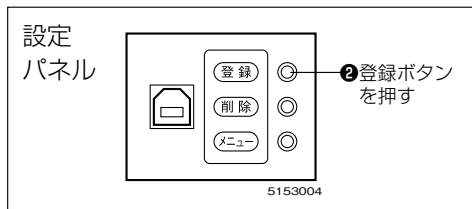

- 2.扉裏の設定パネルカバーのボルトを外して、カバーを取り外してください。

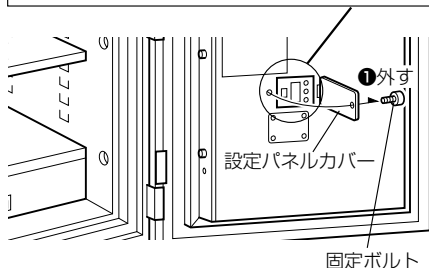

- 3.設定パネルの登録ボタンを押してください。
LEDランプ（緑色）が点灯します。

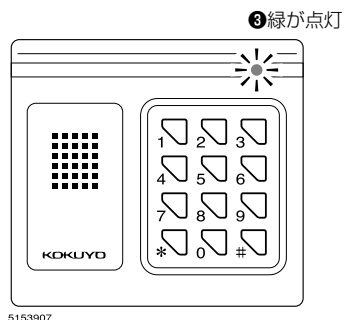

- 4.テンキーで7[*]と入力してください。

管理者登録がされていない場合

LEDランプ（緑色）が点滅します。

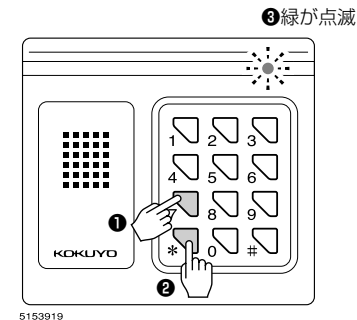

管理者登録がされている場合

LEDランプ（緑色）が点滅し、LEDランプ（青色・赤色）が点灯します。
登録された管理者のICカードを読取部にかざしてください。「ピッ」という音が鳴り、LEDランプ（緑色）が点滅します。

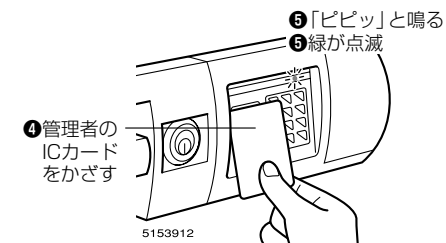
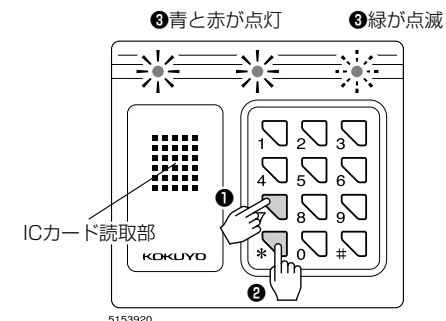

- 5.0[0]～9[9]の登録されていない2桁の管理番号をテンキーで入力し、[*]を押してください。

LEDランプ（青色）が点灯します。

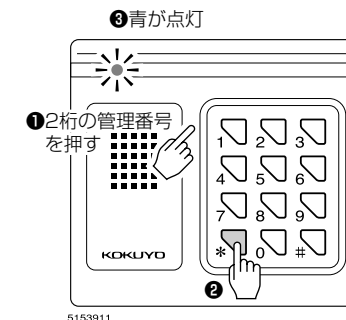

9.一般使用者の登録のしかた

6.登録するICカードを読取部にカざしてください。

「ピッ ピッピッ」という音が鳴り、LEDランプ（緑色）が2回点滅したら登録完了です。

※すでに登録されているICカードは登録できません。

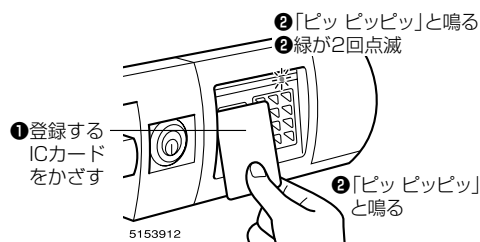

7.扉は閉めずに、⑭ページの「10.登録の確認」をしてください。

③ 暗証番号のみで認証登録する

1.扉を開き、解錠状態（カンヌキが扉の中に収まっている状態）になっているか確認してください。収まっていないときは、解錠操作後にハンドルを下げてください。

2.扉裏の設定パネルカバーのボルトを外して、カバーを取り外してください。

3.設定パネルの登録ボタンを押してください。
LEDランプ（緑色）が点灯します。

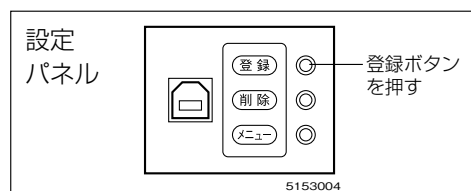

4.テンキーで「8」※と入力してください。

管理者登録がされていない場合

LEDランプ（緑色）が点滅します。

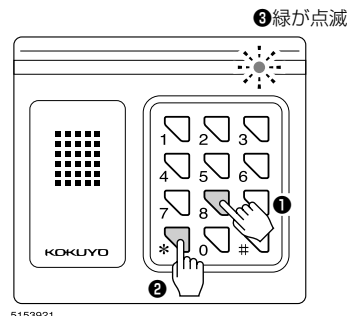

管理者登録がされている場合

LEDランプ（緑色）が点滅し、LEDランプ（青色・赤色）が点灯します。

登録された管理者のICカードを読取部にカざしてください。「ピッ」という音が鳴り、LEDランプ（緑色）が点滅します。

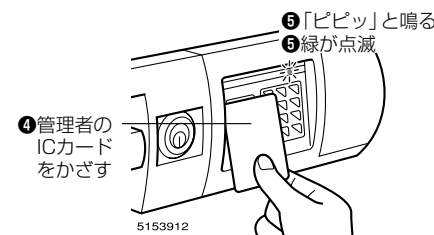

5.「00」～「99」の登録されていない2桁の管理番号をテンキーで入力し、※を押してください。

「ピッ」という音が鳴ります。

6.4～8桁の暗証番号を入力し、※を押してください。

「ピッ」という音が鳴ります。

7.「6」で入力した暗証番号をもう一度入力し、※を押してください。

「ピッピッ」という音になり、LEDランプ（緑色）が2回点滅したら登録完了です。

8.扉は閉めずに、⑭ページの「10.登録の確認」をしてください。

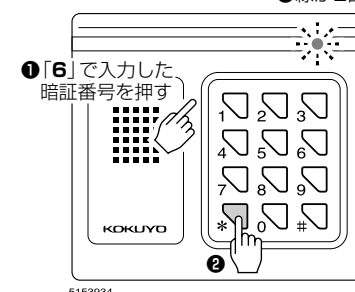
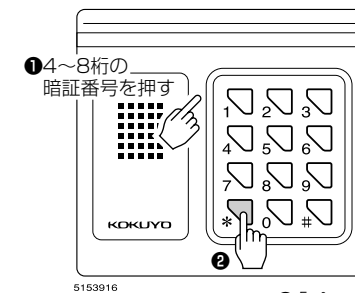
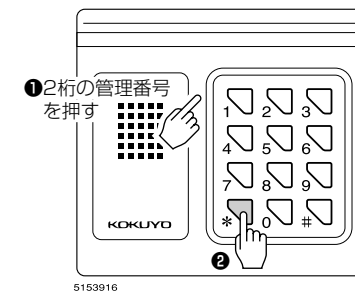
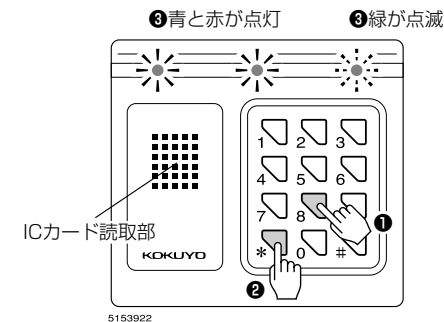

9.一般使用者の登録のしかた

4.ICカードと暗証番号の併用で 認証登録する

- 1.扉を開き、解錠状態（カンヌキが扉の中に収まっている状態）になっているか確認してください。収まっていないときは、解錠操作後にハンドルを下げてください。
- 2.扉裏の設定パネルカバーのボルトを外して、カバーを取り外してください。
- 3.設定パネルの登録ボタンを押してください。
LEDランプ（緑色）が点灯します。

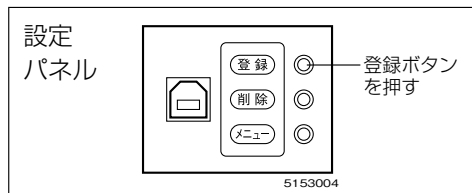

- 4.テンキーで「5」*と入力してください。
管理者登録がされていない場合
LEDランプ（緑色）が点滅します。

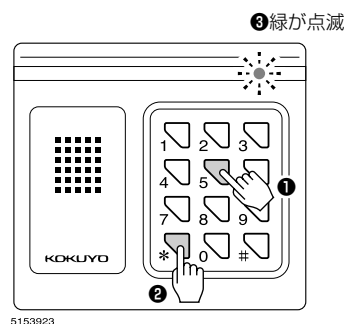

管理者登録がされている場合

LEDランプ（緑色）が点滅し、LEDランプ（青色・赤色）が点灯します。
登録された管理者のICカードを読取部にかざしてください。「ピピッ」という音が鳴り、LEDランプ（緑色）が点滅します。

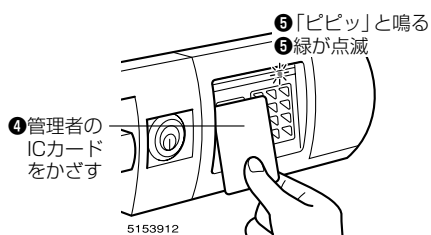
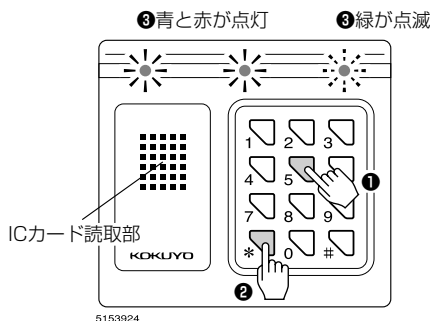

- 5.00～99の登録されていない2桁の管理番号をテンキーで入力し、*を押してください。
LEDランプ（青色）が点灯します。

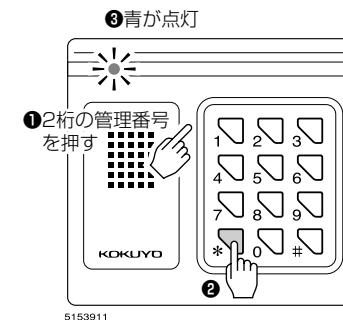

- 6.登録するICカードを読取部にかざしてください。
※すでに登録されているICカードは登録できません。

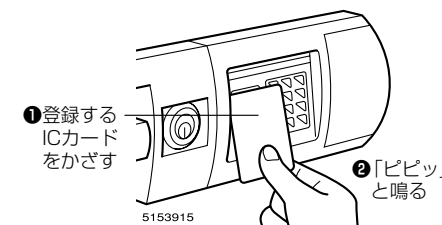

- 7.「ピピッ」という音が鳴ったら、カードを離してください。

- 8.4～8桁の暗証番号を入力し、*を押してください。
※0000は暗証番号として登録できません。

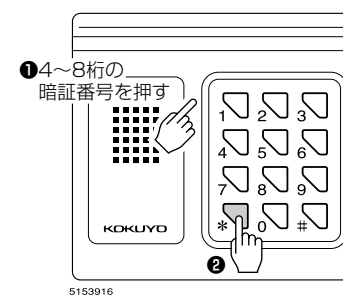

- 9.「8」で入力した暗証番号をもう一度入力し、*を押してください。
「ピピッ」という音が鳴り、LEDランプ（緑色）が2回点滅したら登録完了です。

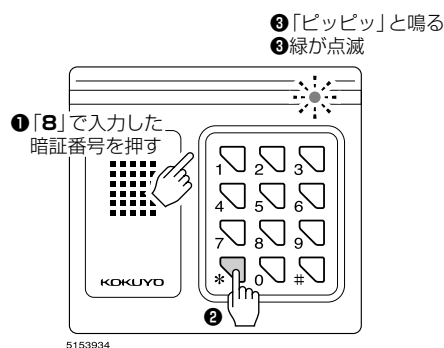

- 10.扉は閉めずに、⑭ページの「10.登録の確認」をしてください。

⑤ ICカードまたは暗証番号で
認証登録する

- 扉を開き、解錠状態（カンヌキが扉の中に収まっている状態）になっているか確認してください。収まっていないときは、解錠操作後にハンドルを下げてください。
- 扉裏の設定パネルカバーのボルトを外して、カバーを取り外してください。
- 設定パネルの登録ボタンを押してください。
LEDランプ（緑色）が点灯します。

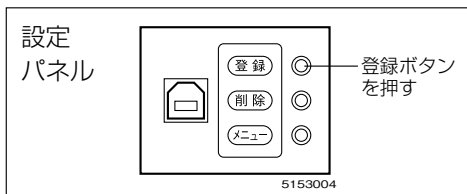

- テンキーで⑥[*]と入力してください。
管理者登録がされていない場合
LEDランプ（緑色）が点滅します。

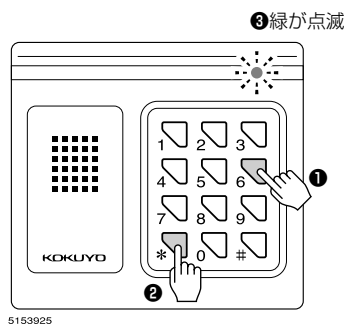

管理者登録がされている場合

LEDランプ（緑色）が点滅し、LEDランプ（青色・赤色）が点灯します。
登録された管理者のICカードを読取部にかざしてください。「ピピッ」という音が鳴り、LEDランプ（緑色）が点滅します。

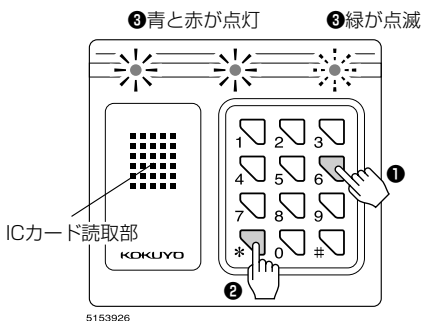

- ②ページ「④ ICカードと暗証番号の併用で認証登録する」の「⑤」～「⑩」と同じ要領で、登録を行ってください。

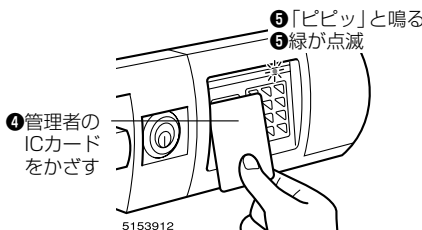

10.登録の確認

① 操作時の注意

- 登録の確認は、必ず扉を開けた状態で行ってください。正しく登録されていない場合に扉を開けることができなくなります。
- 各操作は、5秒以内に行ってください。操作をする前に、一連の流れを読み通してから操作してください。
- 「ピッピッピッ」という音が鳴り、LEDランプ（赤色）が3回点滅した場合は、最初からやり直してください。
- ⑥ボタンを押したとき「ピッピッピッ」と鳴った場合は、ICカード・暗証番号が登録されていません。テンキーで[*]0000[*]と入力することで解錠できます。
- 続けて4回間違った解錠操作をすると、警告ブザーが約30秒間鳴ります。正しい解錠操作をするまで、毎回同様に警告ブザーが鳴ります。警告ブザーが鳴り止んでから、正しい解錠操作をしてください。

② 登録したICカードの確認

（ICカードのみの認証登録、ICカードまたは暗証番号での認証登録の場合）

- 扉を開けた状態で、テンキーの⑥を押してください。
LEDランプ（緑色）が点滅し、LEDランプ（青色）が点灯します。

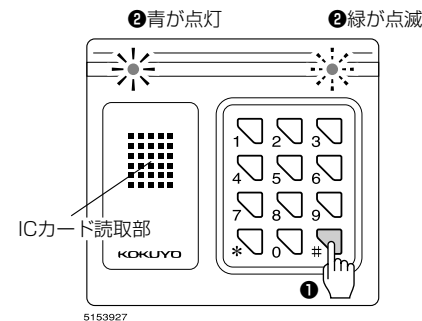

- 登録したICカードを読取部にかざしてください。
- 「ピッ ピッピッ」という音が鳴り、LEDランプ（緑色）が1回点灯したら、正しく登録されています。

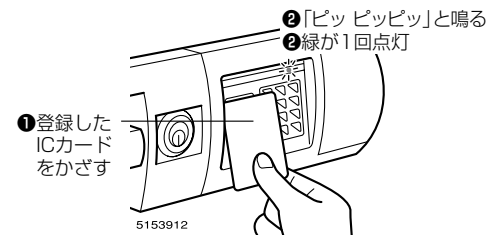

10.登録の確認

③ 登録した暗証番号の確認

(ICカードまたは暗証番号での認証登録、暗証番号のみの認証登録の場合)

- 1.扉を開けた状態で、テンキーの[Ⓜ]を押してください。
LEDランプ(緑色)が点滅します。

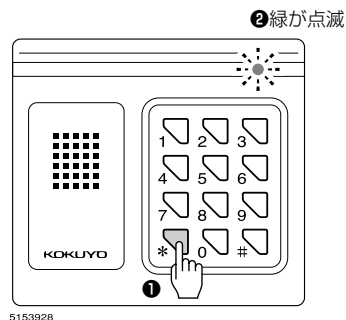

- 2.登録した2桁の管理番号を押し、[*]を押してください。

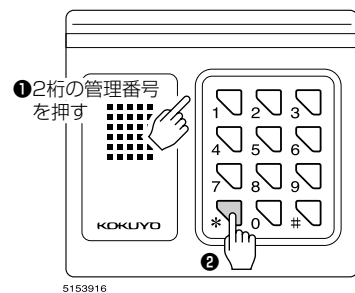

- 3.登録した暗証番号(4～8桁)を押し、[*]を押してください。

- 4.「ピッピッ」という音が鳴り、LEDランプ(緑色)が1回点灯したら、正しく登録されています。

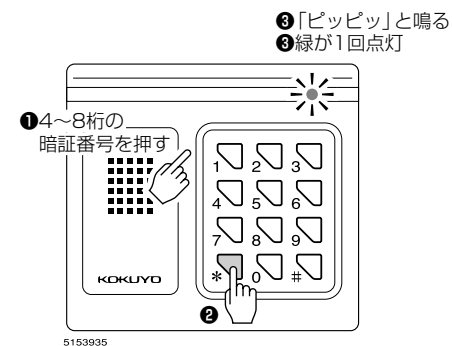

④ 登録したICカードと暗証番号の確認

(ICカードと暗証番号の併用での認証登録の場合)

- 1.扉を開けた状態で、テンキーの[Ⓜ]を押してください。
LEDランプ(緑色)が点滅し、LEDランプ(青色)が点灯します。

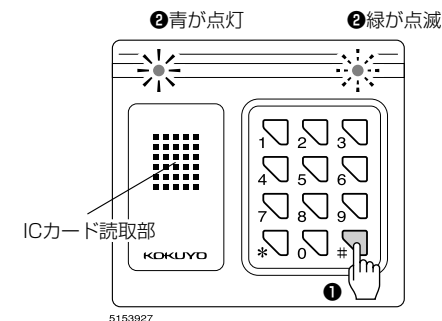

- 2.登録したICカードを読取部にカざしてください。
「ピッピッ」という音が鳴り、LEDランプ(緑色)が点滅します。

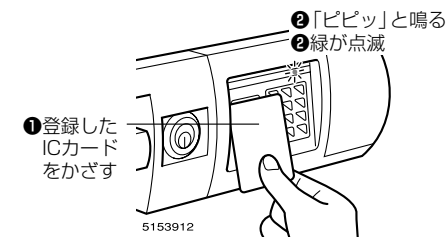

- 3.登録した暗証番号(4～8桁)を押し、[*]を押してください。

- 4.「ピッピッ」という音が鳴り、LEDランプ(緑色)が1回点灯したら、正しく登録されています。

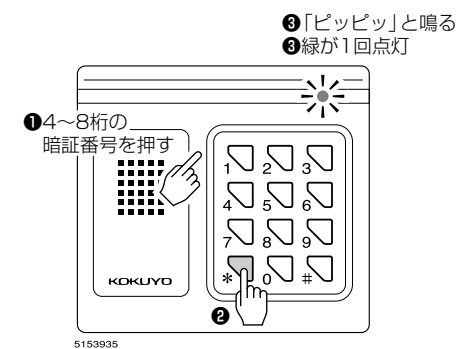

11.扉の開けかた・閉めかた

① 操作時の注意

- 各操作は、5秒以内に行ってください。
- 「ピッピッピッ」という音が鳴り、LEDランプ（赤色）が3回点滅した場合は、最初からやり直してください。
- [#]**ボタンを押したとき「ピッピッピッ」と鳴った場合は、ICカード・暗証番号が登録されていません。テンキーで**[*][0][0][0][0][*]**と入力することで解錠できます。
- 続けて4回間違った解錠操作をすると、警告ブザーが約30秒間鳴ります。正しい解錠操作をするまで、毎回同様に警告ブザーが鳴ります。警告ブザーが鳴り止んでから、正しい解錠操作をしてください。
- ICカードまたはテンキーの認証後、扉を開けずに4秒経過すると、自動的に再施錠されます。
- ハンドルを下げるときは、止まるまでしっかり下げてください。扉を開けると、ハンドルは斜めのままで保持されます。水平に戻るようでしたら、再度止まるまでハンドルを下げてください。

② ICカードで扉を開ける

1. キーを差し込み、反時計回りに回してください。
2. テンキーで**[#]**を押してください。
LEDランプ（緑色）が点滅し、LEDランプ（青色）が点灯します。

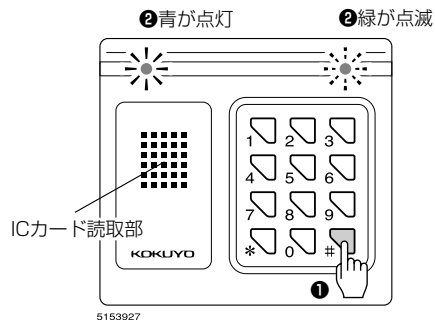

3. 登録したICカードを読取部にかざしてください。
4. 「ピッピッピッ」という音が鳴り、LEDランプ（緑色）が点灯している間にハンドルを下げ、手前に引いてください。
※両開きタイプの扉を開けるときは、右扉を開けてから左扉を開けてください。

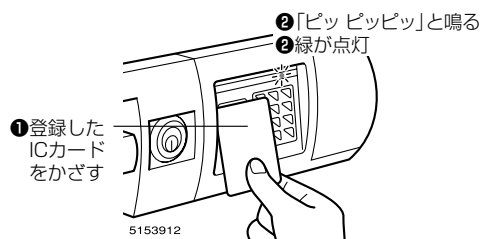

③ 暗証番号で扉を開ける

1. キーを差し込み、反時計回りに回してください。
2. テンキーで**[*]**を押してください。
LEDランプ（緑色）が点滅します。

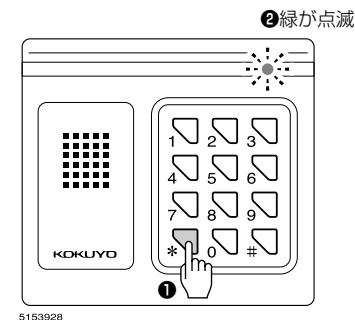

3. 登録した2桁の管理番号を押し、**[*]**を押してください。

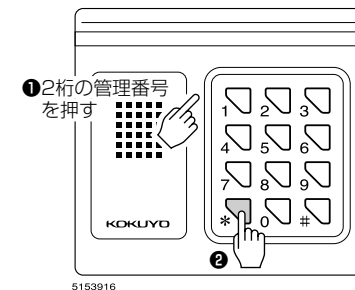

4. 登録した暗証番号（4～8桁）を押し、**[*]**を押してください。

5. 「ピッピッ」という音が鳴り、LEDランプ（緑色）が点灯している間にハンドルを下げ、手前に引いてください。
※両開きタイプの扉を開けるときは、右扉を開けてから左扉を開けてください。

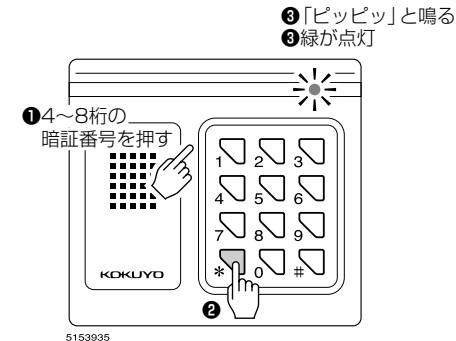

11.扉の開けかた・閉めかた

④ ICカードと暗証番号で扉を開ける

1. 鍵を差し込み、反時計回りに回してください。

2. テンキーで#を押してください。
LEDランプ（緑色）が点滅し、LEDランプ（青色）が点灯します。

3. 登録したICカードを読取部にかざしてください。
「ピピッ」という音が鳴り、LEDランプ（緑）が点滅します。

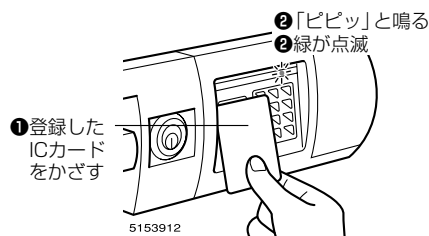
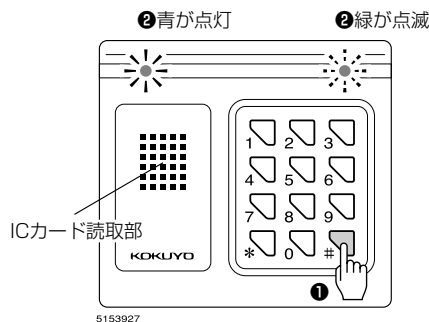

4. 登録した暗証番号（4～8桁）を押し、*を押してください。

5. 「ピピッ」という音が鳴り、LEDランプ（緑色）が点灯している間にハンドルを下げ、手前に引いてください。

※両開きタイプの扉を開けるときは、右扉を開けてから左扉を開けてください。

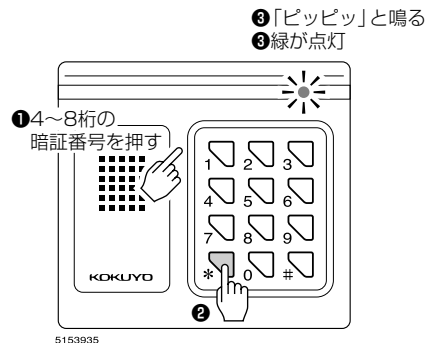

⑤ 扉の施錠と閉めかた

扉を閉める前に、以下のことを確認してください。

- 扉のカンヌキが出ていないこと。
- 庫内の引き出しキーの抜き忘れがないこと。（引き出し付き製品のみ）
- 庫内の収納物が、扉にはさまれる状態になっていないこと。

1. 扉を閉めてください。自動的にハンドルが水平に戻り施錠されます。

2. キーを鍵穴に差し込み、時計回りに回して施錠してください。

△注意

- 両開きの場合、左扉が完全に閉まっていることを確認してから、右扉を閉めてください。
扉の故障・破損の原因になります。
- 必ずシリンダー錠を施錠してください。

12.登録削除のしかた

1 操作時の注意

- 各操作は、5秒以内に行ってください。
- 登録されたすべての管理番号が削除された場合は、テンキーで*0000*と入力することで解錠できます。
- カンヌキが出ている場合は、削除できません。解錠操作後にハンドルを下げてください。
- 「ピッピッピッ」という音が鳴り、LEDランプ(赤色)が3回点滅した場合は、最初からやり直してください。

2 登録したICカード・暗証番号の削除

1.扉を開き、解錠状態(カンヌキが扉の中に収まっている状態)になっているか確認してください。収まっていないときは、解錠操作後にハンドルを下げてください。

2.扉裏の設定パネルカバーのボルトを外し、カバーを取り外してください。

3.設定パネルの削除ボタンを押してください。

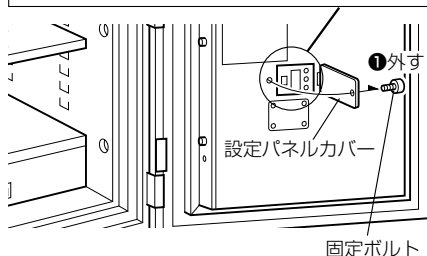
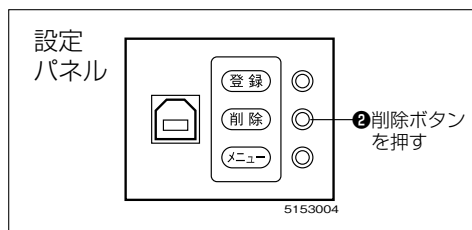

- ①「ピッ」と鳴る
- ②赤が点滅

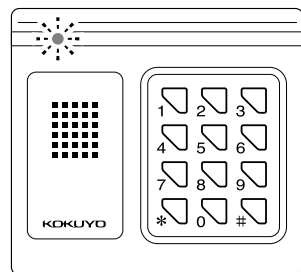

5153936

管理者登録がされている場合

「ピッ」という音が鳴り、LEDランプ(緑色)が点滅し、LEDランプ(青色・赤色)が点灯します。

登録された管理者のICカードを読取部にかざしてください。

「ピッピッ」という音が鳴り、LEDランプ(赤色)が点滅します。

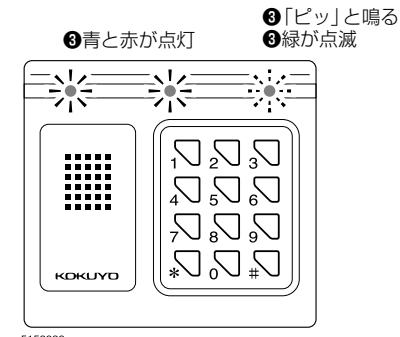

5153939

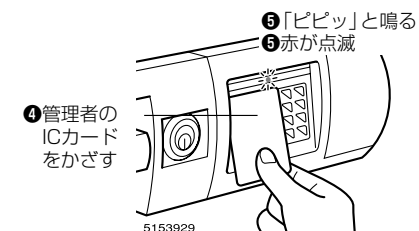

5153929

4.削除する2桁の管理番号を押し、[*]を押してください。

5.「ピッピッ」という音が鳴り、LEDランプ(緑色)が2回点滅したら削除完了です。

- ③「ピッピッ」と鳴る
- ④緑が2回点滅

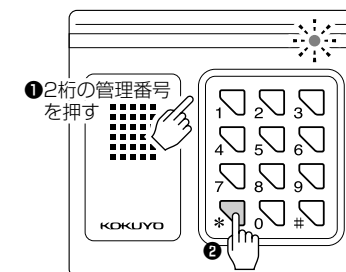

5153934

3 登録したICカード・暗証番号の一括削除

1.扉を開き、解錠状態(カンヌキが扉の中に収まっている状態)になっているか確認してください。収まっていないときは、解錠操作後にハンドルを下げてください。

2.扉裏の設定パネルカバーのボルトを外し、カバーを取り外してください。

3.設定パネルのメニューボタンを押してください。

「ピッ」という音が鳴り、LEDランプ(緑色)が点滅します。

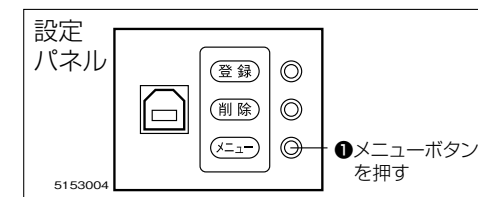

5153004

- ②「ピッ」と鳴る
- ③緑が点滅

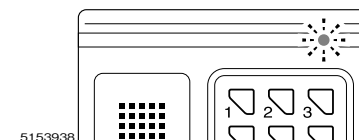

5153938

12.登録削除のしかた

4.テンキーで045602580と入力し、**#**ボタンを押してください。

管理者登録がされていない場合

「ピッピッ」という音が鳴り、LEDランプ（緑色）が2回点滅したら削除完了です。

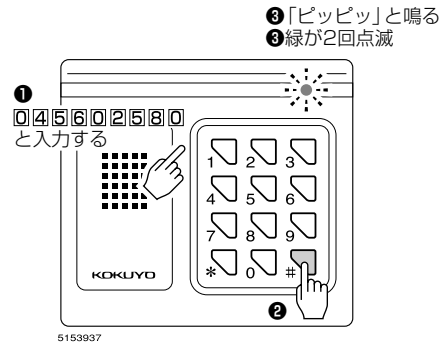

管理者登録がされている場合

「ピッピッ」という音が鳴り、LEDランプ（青色・赤色）が点灯します。

登録された管理者のICカードを読取部にかざしてください。

「ピッピッ」という音が鳴り、LEDランプ（緑色）が2回点滅したら削除完了です。

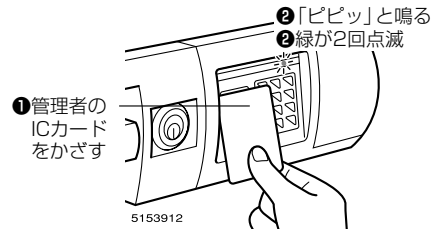
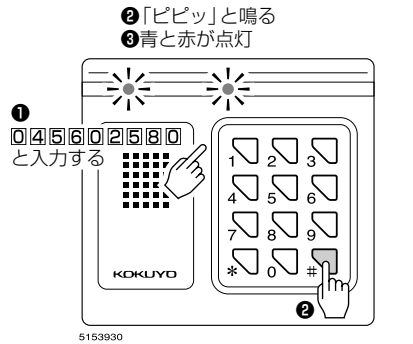

13.棚板の高さ調節のしかた

棚板は、30mmピッチで上下調節ができます。棚爪の引っ掛け位置を変えることによって調節します。

⚠注意

棚爪は、4カ所とも同じ高さに取り付け、爪が側板に確実に入っていることを確認してください。

のせているものが落下するおそれがあります。

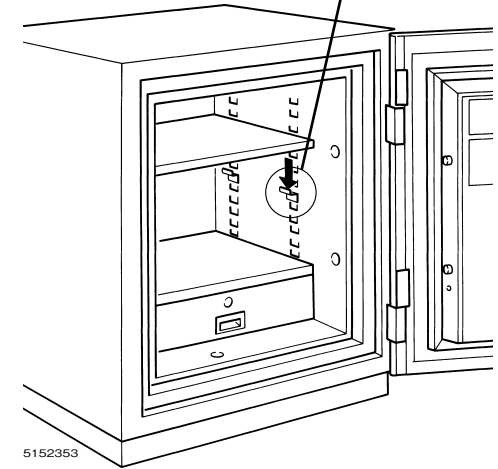
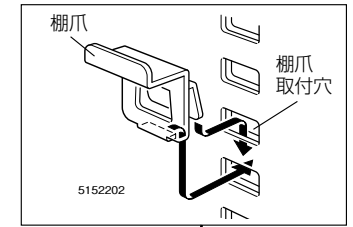

14.電池の交換のしかた

① 操作パネル用電池の交換のしかた

1.電池の交換時期の目安

操作部の電池が消耗してきますと、

- 操作完了後、「ピッピッピッ」という警報ブザーが鳴り、LEDランプ(赤色)が4回点滅します。
- ボタンを押しても「ピッ」と音がしない。などのサインを出します。

※電池の寿命の目安は、1日3～4回の開閉で約1年です。

必ず1年をめどに交換してください。

付属の電池はモニター用ですから、早めに新しい電池と交換してください。

2.使用電池について

単3形アルカリ乾電池 …………… 4本
※オキシライド乾電池は使用しないでください。

〈ご注意〉

- アルカリ乾電池以外の電池は使用しないでください。故障の原因になります。
- 電池交換は、必ず4本とも新品に交換してください。バラバラに交換すると、液もれの原因になります。
- 電池は1年ごとに交換することをお勧めします。
- 電池が切れたまま長期間放置しますと電池が液もれを起こし、故障の原因になります。

3.電池の交換のしかた

- 1.テンキー横の電池カバーをスライドさせて、電池ホルダーの電池を交換してください。

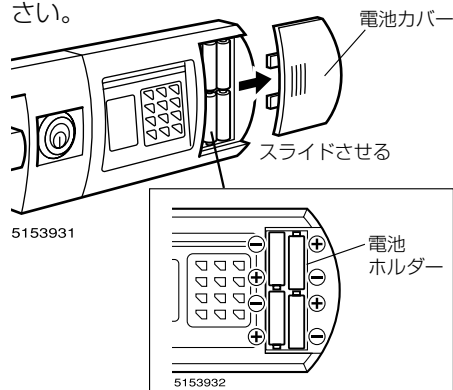

※電池を交換しても、設定済みのICカードや暗証番号は消えません。

〈ご注意〉

- 電池の⊕⊖を間違えないようにしてください。間違えてセットすると、新品の電池にもかわらず、消耗状態(警報ブザーが4回鳴り、LEDランプが4回赤色点滅する)になります。電池を正しくセットすれば、正常に戻ります。
- 電池が電池ホルダーに、正しく収まっているか確認してください。

- 2.電池カバーを元通りにセットしてください。

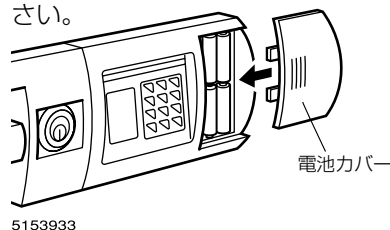

② 時計用電池の交換のしかた

1.電池の交換時期の目安

電池寿命の目安は、5年に1回です。付属の電池はモニター用ですから、早めに新しい電池と交換してください。

※電池交換した場合、日付・時刻がリセットされますので、付属の履歴閲覧ソフトの取扱説明書を参照して、設定をやり直してください。

2.使用電池について

ボタン電池 CR2032 …………… 1個

3.電池の交換のしかた

- 1.扉を開けてください。
- 2.扉裏の電池ケースカバーを、図のように外してください。
- 3.ボタン電池を交換してください。

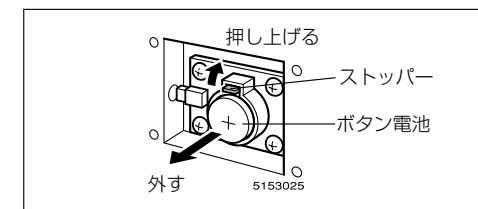
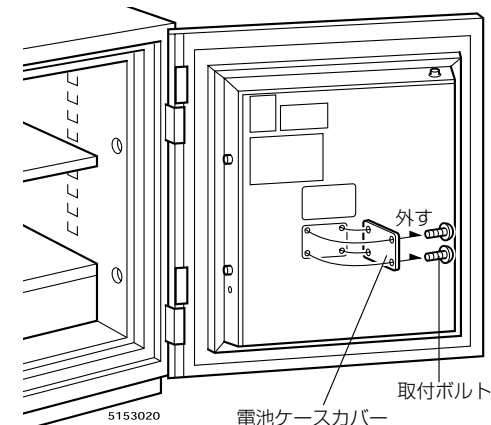

〈ご注意〉

ボタン電池の表面は触らないでください。サビによる腐食の原因になります。

- 4.「2」で外したボルトで、電池ケースカバーを取り付けてください。

15.パソコンとの接続のしかた

①パソコンの準備

アプリケーションソフト「履歴ビューア」を、「履歴ビューア」付属の取扱説明書を参照して、パソコンにインストールしてください。

②本体とパソコンの接続

1.①ページ「1」、「2」の要領で本体の扉を開け、扉裏の設定パネルカバーを外してください。

2.付属のUSBケーブルで、本体とパソコンを接続してください。

〈ご注意〉

USB延長ケーブル（市販品）は使用できません。

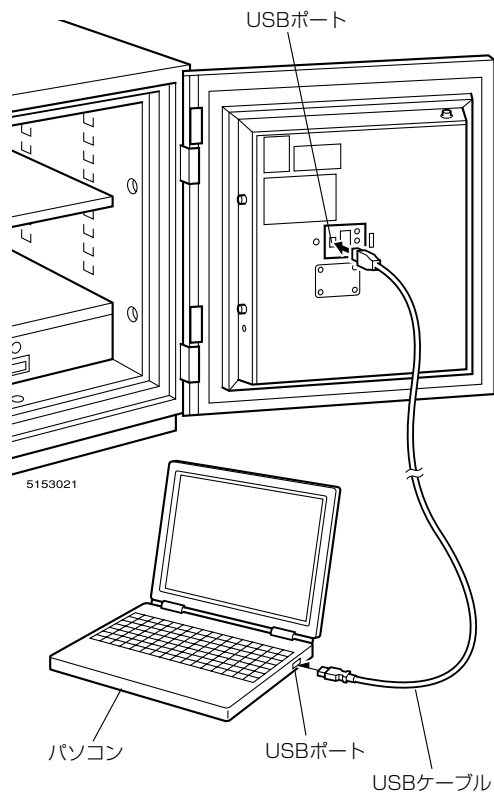

③本体とパソコンの設定

「履歴閲覧ソフト」付属の取扱説明書を参照して、パソコンと本体の設定を行ってください。

16.お手入れのしかた

- 日常のお手入れは、乾いたやわらかい布でから拭きしてください。
- 汚れが著しい場合は、以下の手順で汚れを落としてください。
 - 1.うすめた中性洗剤につけた布を、かたく絞って拭いてください。
 - 2.水につけた布をよく絞って、洗剤が残らないように拭き取ってください。
 - 3.乾いたやわらかい布で、水分が残らないように拭き取ってください。

〈汚れを落とすときの注意〉

水にぬれたままにしておいたり、アルコールやシンナー系溶剤、酸・アルカリ性洗剤の使用は避けてください。さびや変色の原因になります。

17.故障かな？と思ったら（不調診断）

こんなときは	→ こう処置してください
●ICカードが認証されない。	ICカードを読取部に近づけていますか。読取部に近づけてください。
	登録されていないICカードで認証していませんか。登録されたICカードで認証を行ってください。
	携帯電話を変更していませんか。変更前の携帯電話で認証を行ってください。
	カードを更新していませんか。更新前のカードで認証を行ってください。
	電池の容量が減っていませんか。電池を交換してください。(39ページ参照)
●ICカードの登録ができない。	ICカードを読取部に近づけていますか。読取部に近づけてください。
	すでに登録されているICカードを使用していませんか。登録されていないICカードで登録操作を行ってください。
	同じ管理番号がすでに使用されていませんか。使用されていない管理番号登録操作を行ってください。
	最大登録数（管理者3件、一般使用者17件）を超えていませんか。いらない管理番号を削除し、削除した管理番号で登録操作を行ってください。
	入力操作を間違えていませんか。操作をやり直してください。
	電池の⊕⊖を間違えていませんか。正しく入れてください。(39ページ参照)
	電池の容量が減っていませんか。電池を交換してください。(39ページ参照)

こんなときは	→ こう処置してください
●暗証番号が登録できない。	暗証番号を「0000」と入力したり、番号の桁数を間違えていませんか。「0000」以外の正しい桁数で入力してください。
	同じ管理番号がすでに使用されていませんか。使用されていない管理番号で登録操作を行ってください。
	最大登録数（管理者3件、一般使用者17件）を超えていませんか。いらない管理番号を削除し、削除した管理番号で登録操作を行ってください。
	入力操作を間違えていませんか。操作をやり直してください。
	電池の容量が減っていませんか。電池を交換してください。(39ページ参照)
	電池の⊕⊖を間違えていませんか。正しく入れてください。(39ページ参照)
●ボタンを押しても反応がない。	電池の⊕⊖を間違えていませんか。正しく入れてください。(39ページ参照)
	電池の容量が減っていませんか。電池を交換してください。(39ページ参照)
●ブザーが鳴り、止まらない。	暗証番号の入力間違いやICカードの認証エラーを、連続4回行うと、30秒間警報ブザーが鳴り続け、操作を受け付けません。30秒後にもう一度、解錠操作を行ってください。
●扉が開けられない。	シリンダー錠が施錠状態になっていませんか。シリンダー錠にキーを差し込み、反時計回り回してください。
	扉と本体のすき間に収納物がはさまったり、収納物を詰め過ぎたりしていませんか。扉を本体に押し付けながら、解錠操作を行ってください。
●扉が閉まらない。	カンヌキが出ていませんか。解錠操作後にハンドルを下げて、カンヌキを収納してください。
	収納物が当たっていませんか。収納物の整理をしてください。
	本体が傾いていませんか。本体が水平になるように調整してください。

※以上の処置をしても直らないときは、お買い上げの販売店にご相談ください。

18.部品の交換について

部品の交換をご希望の場合は、お買い上げの販売店、またはお客様相談室までお問い合わせください。



注意
お客様での交換作業はしないでください。
製品の故障・破損の原因になります。

19.仕様

品番	HS-C232TK	HS-C242TK	HS-C252TK	HS-C257TK	HS-C272TK	HS-C282TK	
外寸法 (mm)	幅	630	680	680	680	950	950
	奥行き	725	725	725	725	775	775
	高さ	815	1080	1440	1670	1445	1845
収納寸法 (mm)	幅	430	480	480	480	750	750
	奥行き	422	422	422	422	473	473
	高さ	542	808	1168	1398	1173	1573
引き出し内寸法 (mm)	幅	402	452	452	—	325	325
	奥行き	327	327	327	—	387	387
	高さ	88	88	88	—	88	88
内容積 (ℓ)	98	163	236	283	416	558	
標準質量 (kg)	248	334	433	497	530	680	
耐火性能	JIS一般用紙2時間耐火試験合格						
防盜性能	防盜性試験【耐工具(TS-15)】合格(日本セーフ・ファニチュア協同組合連合会)						

ICカード認証部

認証登録方式	ICカードのみ・暗証番号のみ・ICカードと暗証番号・ICカードまたは暗証番号 ※暗証番号：4～20桁 ※「暗証番号のみ」での管理者登録はできません。管理者を登録するときは、必ずICカードの登録が必要です。	
ICカード認証時間	1秒以内	
使用者数	最大20名(管理者3名・一般使用者17名)	
I/Oインターフェース	USB1.1 (パソコン接続用)	
使用条件	電源	単3アルカリ乾電池 4本、ボタン電池 CR2032 1個(時計用)
	電圧	定格電圧：DC6.0V、動作電圧：DC4.7～7.0V (USB通信電圧：DC5.0～7.0V)
	消費電流	待機時：10μA以下 (DC6.0V時)、動作時：630mA以下 (DC6.0V時)
	電池寿命	1日3回使用時1年(単3アルカリ乾電池使用時) ※登録・削除・履歴閲覧などを頻繁に行うと電池寿命が短くなります。 ボタン電池 約5年
	環境条件	温度：0～40℃ 湿度：10～85% (結露なきこと)

20.付録

管理番号表

各使用者の登録した管理番号を記入するリストです。コピーしてご使用ください。

No.	管理番号	登録者名	利用者レベル	暗証番号	登録年月日	備考
1			管理者・一般使用者			
2			管理者・一般使用者			
3			管理者・一般使用者			
4			管理者・一般使用者			
5			管理者・一般使用者			
6			管理者・一般使用者			
7			管理者・一般使用者			
8			管理者・一般使用者			
9			管理者・一般使用者			
10			管理者・一般使用者			
11			管理者・一般使用者			
12			管理者・一般使用者			
13			管理者・一般使用者			
14			管理者・一般使用者			
15			管理者・一般使用者			
16			管理者・一般使用者			
17			管理者・一般使用者			
18			管理者・一般使用者			
19			管理者・一般使用者			
20			管理者・一般使用者			
メモ						